



ALLROUNDER VERTICALES

Pour les inserts : surmouler sans
problème avec ergonomie

ARBURG

TOUT SIMPLEMENT PRATIQUE

Typique des verticales :
surmouler des inserts efficacement
et en tout confort.

C'est un fait : avec nos presses ALLROUNDER verticales, il est aussi question d'un haut niveau d'efficacité en pratique. C'est pourquoi elles doivent être fiables et effectuer les processus de manière sûre et précise. Mais elles doivent avant tout avoir une qualité : être ergonomiques. Pour que la coopération entre l'homme et la machine se fasse aussi en tout confort. Notre gamme variée de produits verticaux est axée entièrement sur le surmoulage d'inserts et vous propose toutes les fonctionnalités dans ce domaine. Pour traiter vos tâches entièrement personnalisées.

WIR SIND DA.



Alimentation automatisée des pièces : nos presses à table rotative assurent une grande productivité.

Idéales pour les activités manuelles : les faibles hauteurs des tables de nos presses ALLROUNDER verticales.

EN RÉSUMÉ

// Si vous souhaitez utiliser des presses à injecter verticales dans votre production, vous trouverez chez nous l'offre la plus complète de tout le secteur. Plusieurs séries avec différents systèmes de fermeture, en alternative avec des tables rotatives et des tables de transfert, s'accompagnant d'une multitude de possibilités d'équipement et de configuration : vous adaptez ainsi la technique de machine en toute souplesse et en ciblant totalement vos tâches de fabrication. Pour une production très efficace à des coûts unitaires compétitifs. Typiquement ARBURG tout simplement ! //

Points forts

- Gamme variée de produits avec plusieurs séries
- Utilisation ergonomique avec le système vertical col de cygne
- Injection reproductible avec aXw Control ScrewPilot

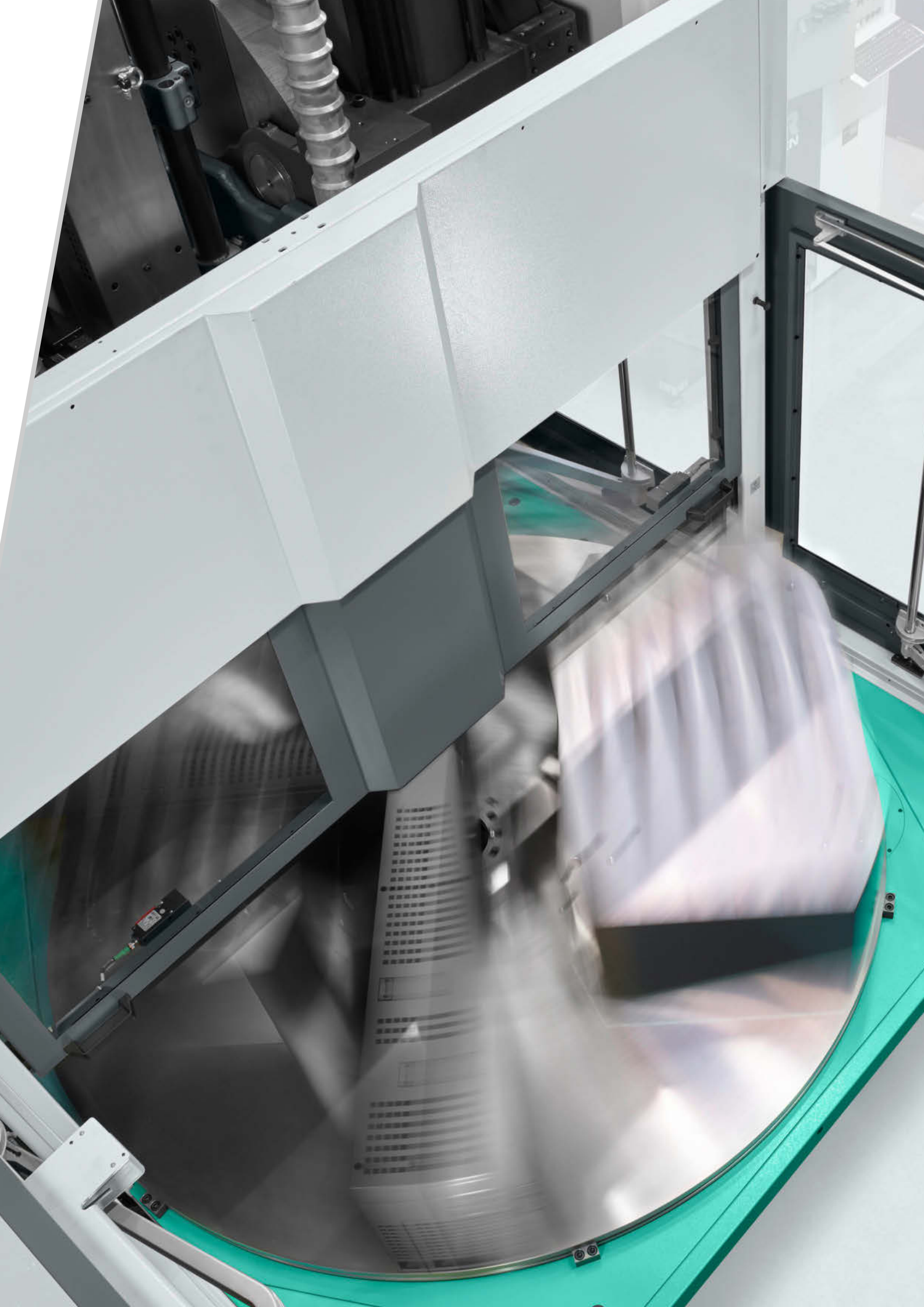

Conçue dans les moindres détails : la technique haut de gamme et fiable constitue la base d'une grande efficacité de la production.

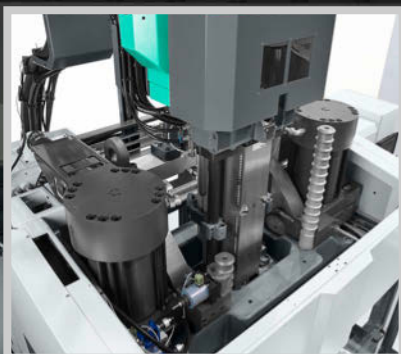

Ergonomie

Surmouler des inserts efficacement ? Il faut pour cela organiser le travail manuel confortablement et en un temps minimum. C'est précisément l'objectif de notre système vertical col de cygne sur la presse ALLROUNDER V : il offre un accès sans entrave au moule pour l'alimentation et le prélèvement d'articles.

Orientation sur les applications

La technique adéquate pour chacune de vos tâches ! Nous y parvenons de la façon suivante :

- Un large éventail de types de conception, de tailles et d'unités d'injection
- La disposition à la verticale comme à l'horizontale des unités d'injection
- Un équipement spécifique aux tâches, par exemple pour la transformation de silicones

Automatisation

Réduction des temps de cycle, hausse de la productivité : il existe des tables rotatives et des tables de transfert pour la dépose et le prélèvement simultanés des pièces pendant le processus d'injection. Les possibilités de configuration variées permettent aussi d'intégrer aisément les machines dans des installations clés en main.

Sécurité des processus

Grande qualité des pièces injectées et plastifiées : grâce au ScrewPilot spécial, une injection reproductible est possible, par ex pour les machines électriques. Les tables rotatives servoélectriques des presses ALLROUNDER V et T fonctionnent rapidement et avec précision, en consommant peu d'énergie.

Optimisation de l'encombrement

Notre presse ALLROUNDER V séduit tout particulièrement par sa structure compacte et son encombrement réduit. Les presses peuvent donc également s'utiliser de manière optimale dans un environnement de fabrication confiné. La marge de manœuvre pour installer les machines reste ainsi élevée.

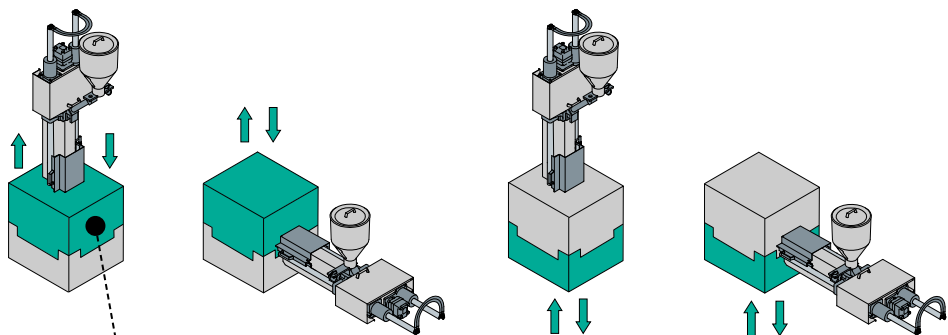

Sélection flexible : différents systèmes de fermeture qui se ferment par le haut ou par le bas.

ALLROUNDER	V	T	SPÉCIALE
Forces de fermeture :	125 à 500 kN	800 à 3 200 kN	125 à 4 000 kN
Unités d'injection :	30 - 290	70 - 2100	30 - 2100
Table rotative :	630 à 900 mm	1200 à 2000 mm	-
Table de transfert :	500 à 650 mm	-	-

Autres tailles spéciales et unités d'injection sur demande.

TECHNIQUE D'ENTRAÎNEMENT : AXÉE SUR LA PRATIQUE

// De par leur base hydraulique, les presses ALLROUNDER verticales sont des machines sophistiquées, à la hauteur de toutes vos exigences au quotidien. L'évolution constante de nos modèles vous garantit une grande disponibilité. Si vous optez pour nos presses ALLROUNDER verticales, vous avez la certitude d'acquiescer une alliance parfaite entre les composants éprouvés de la presse et la technique de moulage par injection la plus moderne. //

Adaptés : choix de niveaux technologiques et d'équipement selon le type de machine.

ALLROUNDER	V	T	SPÉCIALE
T1 Technique de pompe à un circuit	■	–	–
T2 Technique à deux pompes	□**	■	■
Système d'économies d'énergie (AES)	□**	□	□
Accumulateur Technique d'accumulateur hydraulique	–	□	□
Dosage électrique (AED)	□	□	□
Table rotative électrique	■*	■	–

💧 Hydraulique ■ De série
⚡ Électrique □ Option

* pour exécution avec table rotative

** seulement pour presse

ALLROUNDER 375 V

Hydraulique adaptée

Le niveau technologique de l'entraînement hydraulique s'adapte parfaitement à la conception correspondante de la machine :

T1 : technique de pompe à un circuit pour une utilisation particulièrement économe en énergie avec des processus en série.

T2 : technique à deux pompes pour des processus/cycles optimisés grâce à des mouvements simultanés. Une force de verrouillage et d'appui de la buse réglée en plusieurs phases est possible. Pour une plus grande efficacité énergétique, disponible en alternative avec un moteur régulé en vitesse refroidi par eau (pack productivité).

Accumulateur : technique d'accumulateur pour des exigences maximales de performances et de capacité de processus. Des mouvements simultanés et très précis sont possibles – tous les axes sont réglés indépendamment les uns des autres, l'aXw Control ScrewPilot effectue des injections de série parfaitement reproductibles.

Technique de régulation précise

Un fonctionnement précis de tous les mouvements est indispensable pour une fabrication qualitative de pièces. Notre système hydraulique présente les caractéristiques suivantes :



- Régulation p/Q dynamique, en fonction de la consommation
- Circuit de régulation fermé, indépendant du degré d'usure de la pompe
- Technique des vannes à actionnement rapide
- Vannes d'injection et de dosage proches des éléments consommateurs
- Rampes dépendantes de la course pour un positionnement précis

Niveaux d'extension électrique

Les tables rotatives sont généralement à entraînement servoélectrique chez nous. Nous vous proposons sinon un dosage électrique (AED). Les deux versions fonctionnent indépendamment du système hydraulique et peuvent donc être effectuées en même temps que d'autres mouvements. Outre un gain de temps et des économies d'énergie non négligeables, leur utilisation contribue à améliorer la précision du système.

Avec l'AES ou l'AED, jusqu'à

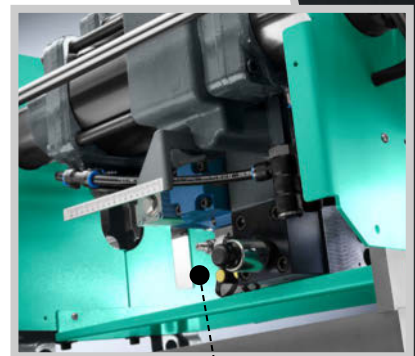
20 % D'ÉCONOMIES D'ÉNERGIE



Précise : injection reproductible grâce aux vannes placées à proximité des éléments consommateurs.



UNITÉS DE FERMETURE : POLYVALENTES

// Notre technique peut systématiquement s'accorder précisément à vos exigences de production ! Vous disposez à cet effet de plusieurs types de machines avec différents systèmes de fermeture : avec des tailles échelonnées avec précision. Les moules peuvent se fermer par le haut ou par le bas. Les versions à tables rotatives et tables de transfert vous permettent une utilisation simultanée au processus de moulage par injection. Une fabrication automatisée des pièces, ainsi que l'intégration des presses ALLROUNDER verticales dans des chaînes de production sont réalisables sans difficulté. //

Système vertical col de cygne des presses ALLROUNDER V : parfait pour une alimentation des pièces aussi bien manuelle qu'automatisée.



Table de transfert à deux postes (option) : extension pour un nombre plus important de pièces.

Sortie du demi-moule inférieur (option) : équiper plus facilement les inserts filigranes.

Principe ALLROUNDER de la série S : grande flexibilité grâce à l'unité de fermeture pivotante.

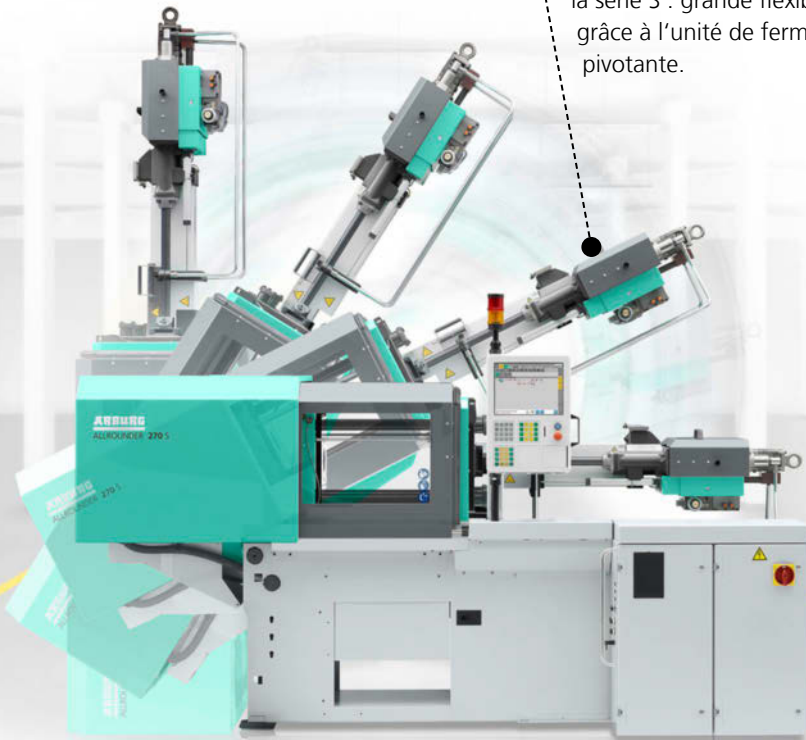
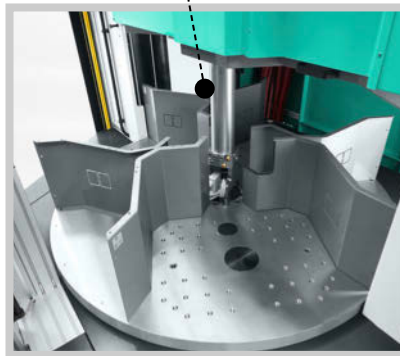

Table rotative à trois postes sur la presse ALLROUNDER T : l'alternative pour les processus complexes.



Tables rotatives sans colonne des séries V et T : plus d'espace libre pour les moules et les raccordements en fluides.

Spéciales : presses verticales spéciales, basées sur une technique ayant fait ses preuves.

Utilisation des moules en douceur

La grande rigidité, la haute précision et le parallélisme assurent une usure minimale du moule : nous mettons aussi tout cela en application sur nos unités de fermeture verticales. Que ce soit par des guidages par colonne éprouvés, des cols de cygne sur support pivotant, une transmission des forces centrale, sans couple ou des sécurités du moule très sensibles. Notre technique vous garantit systématiquement de longues durées de vie.

Système vertical à col de cygne

Idéales pour les activités manuelles : sur les presses ALLROUNDER V, le moule est accessible de trois côtés. Le demi-moule fixe étant disposé en bas, la structure convient aussi à l'alimentation automatisée des pièces, ainsi qu'à l'intégration de tables rotatives et de tables de transfert. À partir de la taille de presse 275 V, il est possible de régler l'unité de fermeture sur différentes épaisseurs de moule.

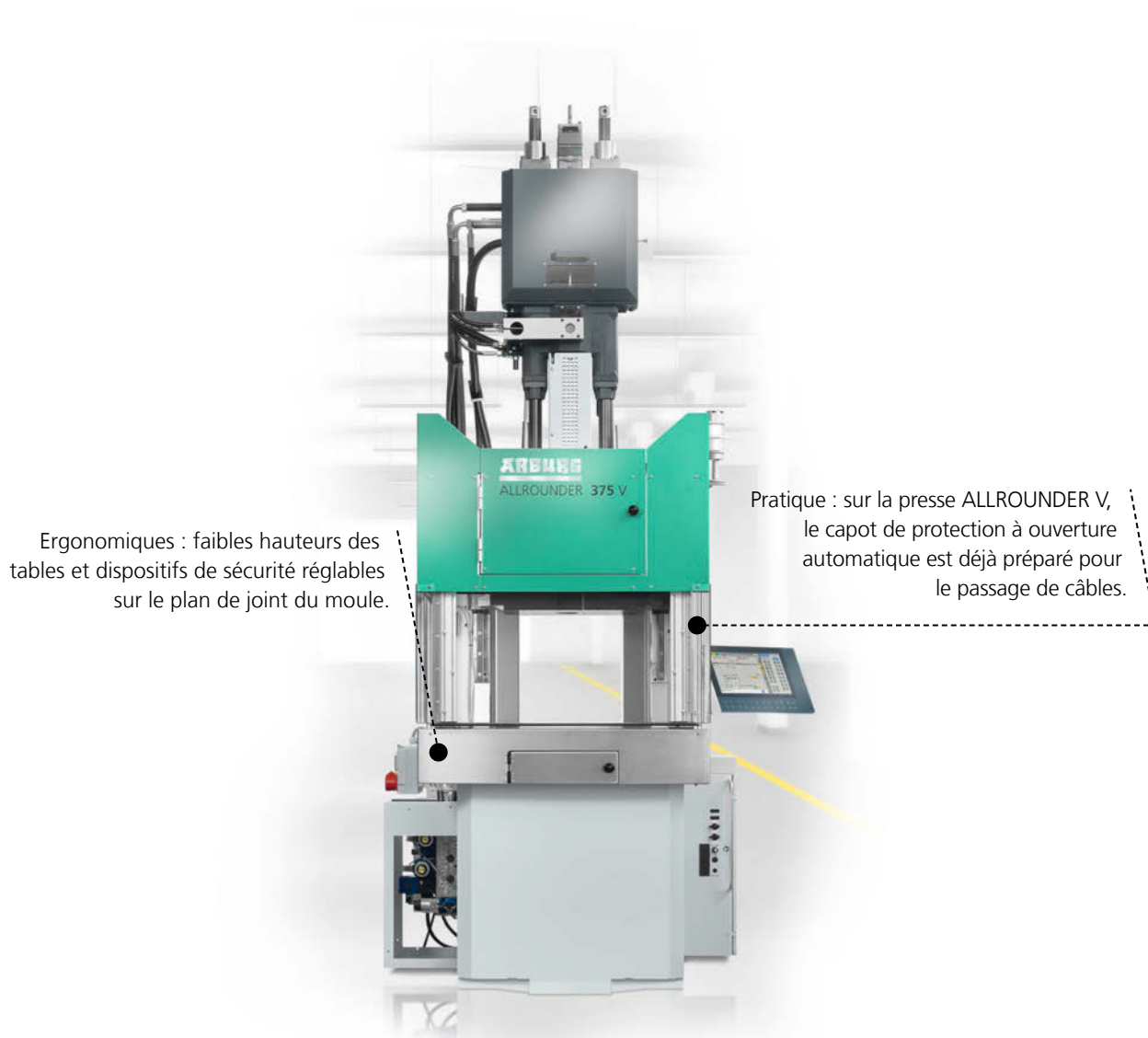

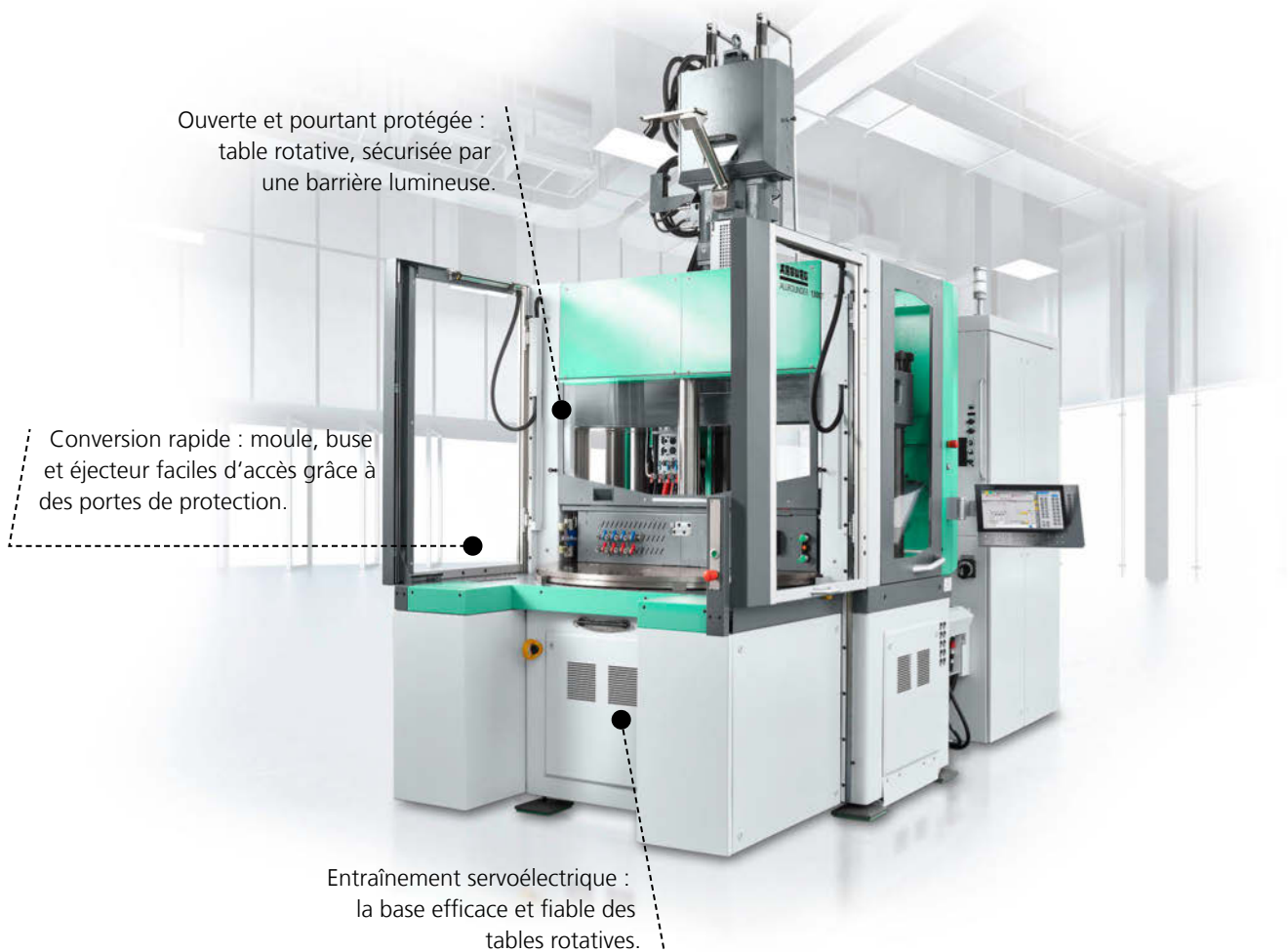

Tables rotatives servoélectriques

Hausse de la productivité et alimentation automatisée des pièces : les tables rotatives à deux stations de la série V et T permettent de déposer et de prélever les articles pendant le processus d'injection. Leur entraînement servoélectrique indépendant fonctionne rapidement, avec précision et en consommant peu d'énergie. Les rampes de vitesse programmables et régulées permettent une accélération et une décélération sans à-coups. Tout cela réduit efficacement vos temps de cycle.

Systèmes de fermeture spéciaux

Jusqu'à quatre positions de travail sur une presse : avec une unité de fermeture pivotante et une unité d'injection interchangeable (principe ALLROUNDER), nos presses ALLROUNDER hydrauliques 170 S à 370 S conviennent aussi au surmoulage d'inserts. Par ailleurs, nous vous proposons des presses spéciales verticales se basant sur une technique ayant fait ses preuves. En fonction de la taille et du type de la presse, les plateaux fixes de bridage sont placés en haut ou en bas.

Grande flexibilité : unités d'injection horizontales au lieu de l'agencement vertical.



Conversion simple : accouplement centralisé de toutes les unités d'alimentation de l'ensemble de plastification et coupleur rapide de la vis de plastification.

UNITÉS D'INJECTION : ADAPTABLES

// Préparation de la matière homogène et remplissage du moule reproductible : la technique de régulation précise de notre système hydraulique constitue la base d'une fabrication de pièces qualitative. Des caractéristiques telles que l'aXw Control ScrewPilot, le dosage électromécanique ARBURG (AED) ou la technique d'accumulateur, vous permettent d'exploiter encore plus de vos processus. Nos unités d'injection sont rapides à équiper et à nettoyer. Au choix, elles peuvent aussi être agencées à l'horizontale pour injecter dans le plan de joint du moule. En termes de flexibilité, impossible de faire mieux ! //

REPLISSAGE DU MOULE

REPRODUCTIBLE



avec notre ScrewPilot – les fluctuations du poids de la moulée peuvent être nettement réduites

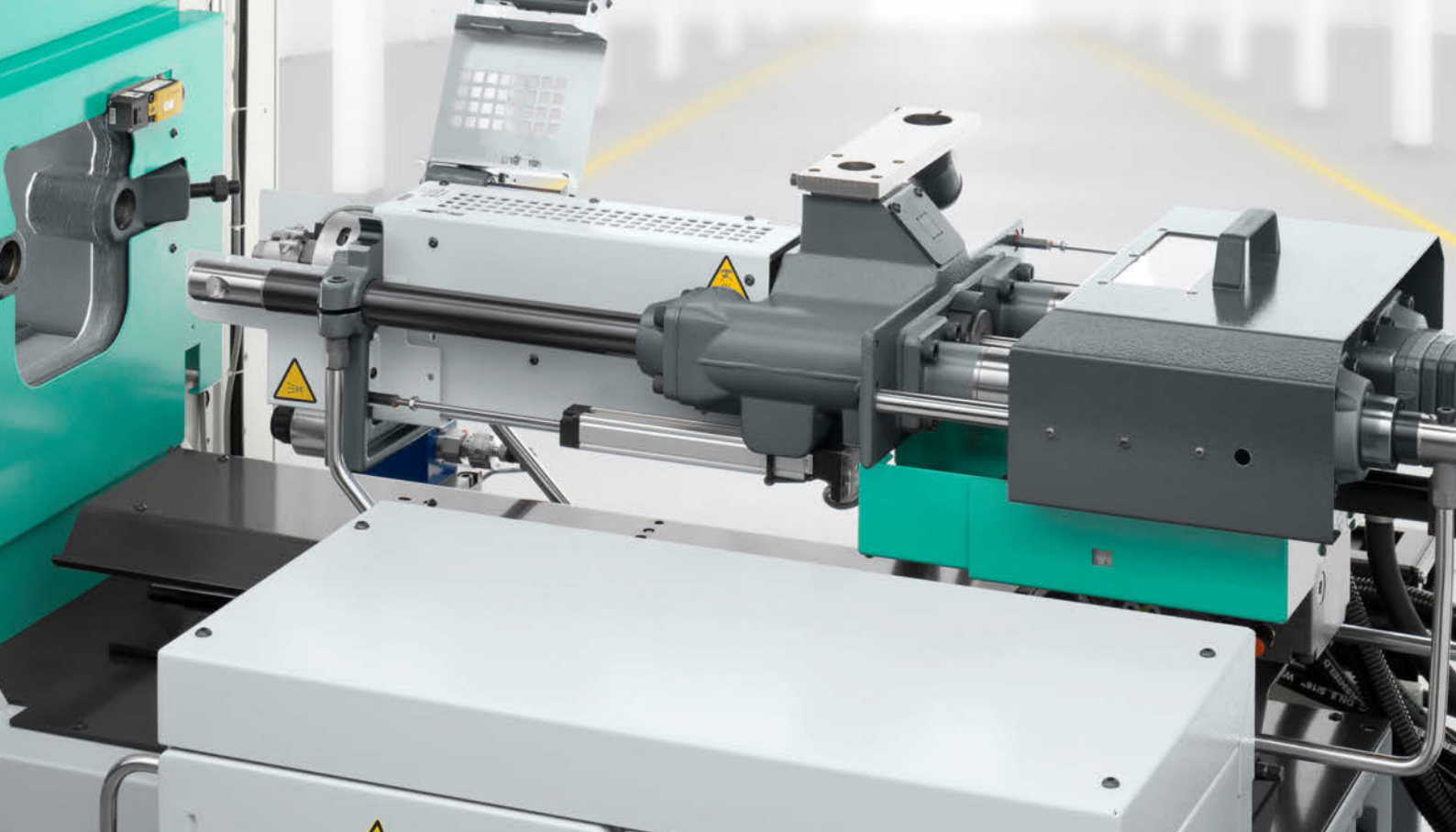

Combinaisons multiples

Les ensembles de plastification sont compatibles pour toutes les séries et sont échelonnés avec précision. Différentes versions garantissent une protection optimale contre l'usure. À cela s'ajoutent des vis de plastification aux géométries spéciales, permettant de transformer tous les plastiques courants.

Injection régulée

Remplissage du moule reproductible : la pression et la vitesse sont régulées lors de l'injection. Avec notre ScrewPilot, vous augmentez la précision de régulation, et ce faisant, la qualité d'injection. La technique d'accumulateur hydraulique vous permet de bénéficier d'une injection encore plus dynamique.

Appui de la buse sans porte-à-faux

Notre guidage à deux colonnes permet un appui de la buse absolument étanche : idéal pour les buses plates et plongeantes. La structure des forces de l'appui de la buse est programmable et régulée, ce qui réduit l'usure de la buse et du moule.

AED : dosage électrique

L'option AED est à l'origine d'économies d'énergie notables, allant de pair avec une précision élevée. Autre résultat : des temps de cycle en partie considérablement raccourcis. Comme il est possible de doser simultanément et pour tous les cycles, la matière fondue se prépare également plus en douceur.



COMMANDE : INTELLIGENTE

// Celui qui veut maîtriser tout à la fois la technique des presses, des moules, la robotique et la conception des périphériques requiert une centrale de connexion performante. Cela demande une technologie intelligente qui offre des possibilités de mise en réseau complètes, qui surveille vos processus, les régule en conséquence et vous assiste activement dans toutes les situations. Toutes les fonctionnalités de notre commande SELOGICA et GESTICA sont axées sur un processus de configuration et de commande rapide, sûr et pratique. Vous pouvez ainsi tirer le meilleur de toutes vos applications. //

Points forts

- SELOGICA et GESTICA – entièrement compatibles
- Programmation graphique des séquences
- Contrôle direct de plausibilité
- Packs d'assistance et Connectivity-Module « ready for digitalisation »
- Centrale de commande pour des cellules de fabrication complètes

i Complément d'informations :
Documentation SELOGICA et GESTICA

Gestion centralisée

De par son principe de commande uniforme inégalé, la SELOGICA est synonyme d'économies de coût et de gain de temps. L'intégration simple des différents équipements périphériques permet la gestion des séquences même pour des cellules de fabrication complètes, et ce avec un jeu de données unique. Cycles plus courts ? Programmable !

Commande intuitive

La philosophie de commande basée sur des diagrammes est intuitive et est toujours tournée vers l'optimisation des processus. Notre programmation de séquence unique en son genre, avec son contrôle de plausibilité direct, montre toujours clairement le positionnement logique de l'étape de programmation actuelle. Erreur de manipulation ? Exclue !

L'efficacité au travail

Équipement facile, et démarrage rapide. Qualité des pièces garantie et productivité élevée. État d'installation contrôlé et gain de temps grâce à la structure de support. Échange de données primordial et plus de transparence. À la base de tout cela : nos packs d'assistance et notre Connectivity-Module de série. « Ready for digitalisation » ? À coup sûr !

GESTICA – la commande du futur se fonde sur les performances étendues de la SELOGICA. Les gestes et une assistance avancée rendent son utilisation plus simple et intuitive.



SELOGICA – la nouvelle centrale de commande dotée de nombreuses fonctions pour les procédés spéciaux, grâce auxquelles les séquences spéciales deviennent un standard pour vous.

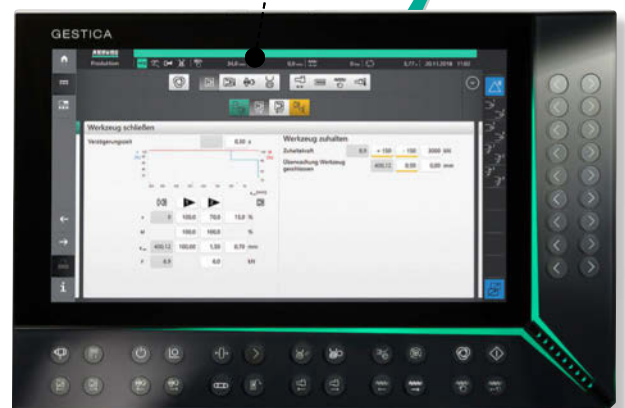

APPLICATIONS : ISSUES DE LA PRATIQUE

// La grande ergonomie, la sécurité des processus et la fiabilité totales, l'intégration simple dans des chaînes de production automatisées : tout cela vous garantit une valeur ajoutée déterminante lors du surmoulage d'inserts. De notre système col de cygne exemplaire à la presse spéciale adaptée sur mesure à vos tâches de fabrication, en passant par les versions à table rotative ou table de transfert : en utilisant nos presses ALLROUNDER verticales, vous pouvez transformer en toute efficacité et de manière rentable toutes les matières injectables connues ! //

Composants hybrides complexes :
installations complètes, clés en
main auprès d'un seul prestataire.



Surmoulage automatisé : les robots
permettent aussi d'alimenter des
inserts non rigides avec fiabilité.

i Complément d'information :
documentation Projets clés en main

Connecteur hybride à joint silicone pour système d'aide au stationnement (automobile).

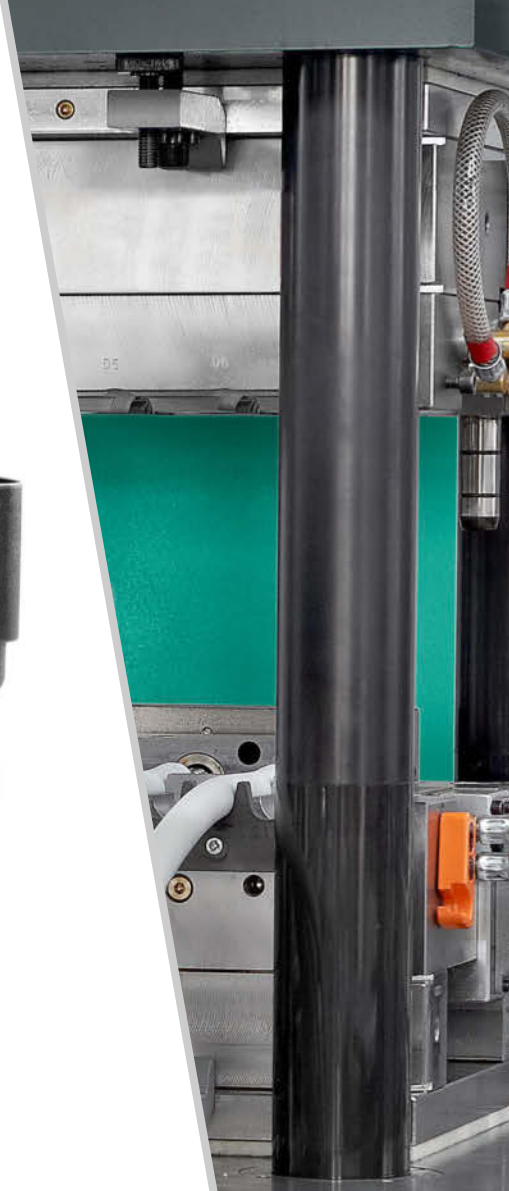

Fabrication en ligne : installations de surmoulage en bandes adaptées à l'application



Technologie polycomposant : grande flexibilité grâce aux possibilités de configurations variées.

Alimentation et prélèvement manuels : notre système vertical col de cygne garantit des processus ergonomiques.

i Complément d'information :
documentation Compétence en applications



Cliquez ici pour consulter notre médiathèque : instructive, passionnante, divertissante.

ARBURG GmbH + Co KG
Arthur-Hehl-Strasse
72290 Lossburg
Tel.: +49 7446 33-0
www.arburg.com
contact@arburg.com

WIR SIND DA. *

*NOUS SOMMES LA POUR VOUS.